

1. Kontroller døråpningen. Sørg for at det er tilstrekkelig støtte (spikerslag/ stender) for karmskruer og kiler på begge sider av døråpningen. Spikerslaget **MÅ** gi støtte til hele karmens dybde for å forhindre at karmen vrir seg i ettertid. Underlaget for terskel skal være i vater. Fôr opp om nødvendig.

1.1 Dersom terskelen må føres opp, er det viktig at dette gjøres på flere steder (hver 10cm) og i hele terskelens dybde. Kontroller at terskelen kommer i riktig høyde i forhold til ferdig gulv på innsiden.

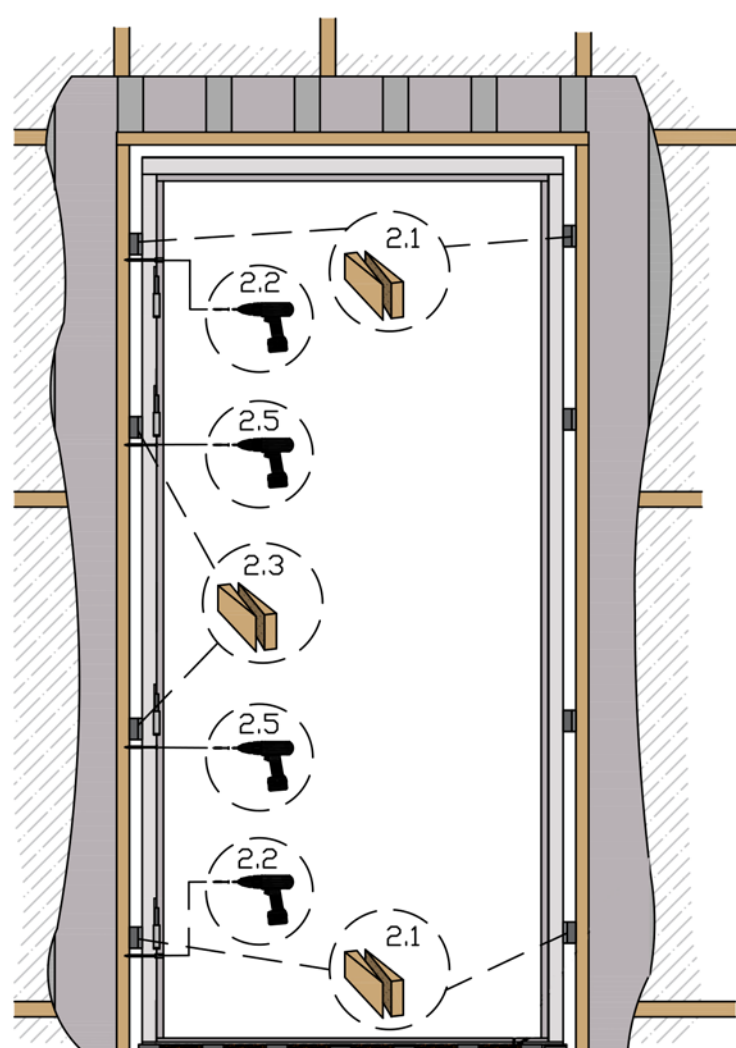
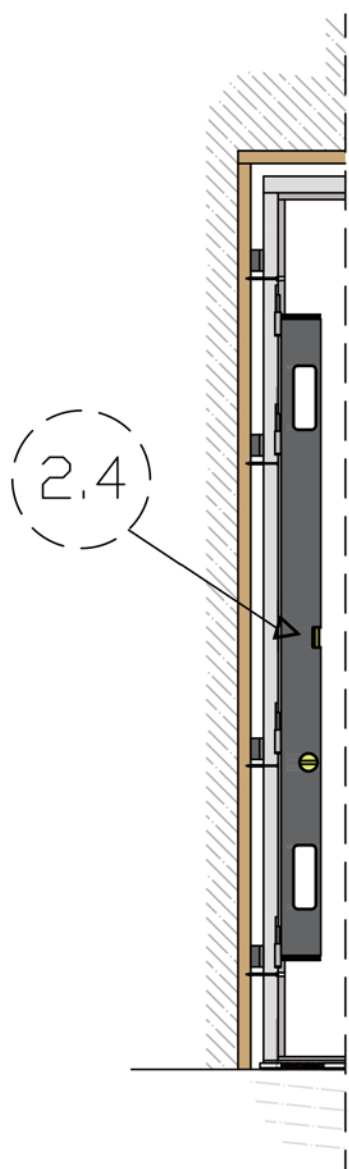
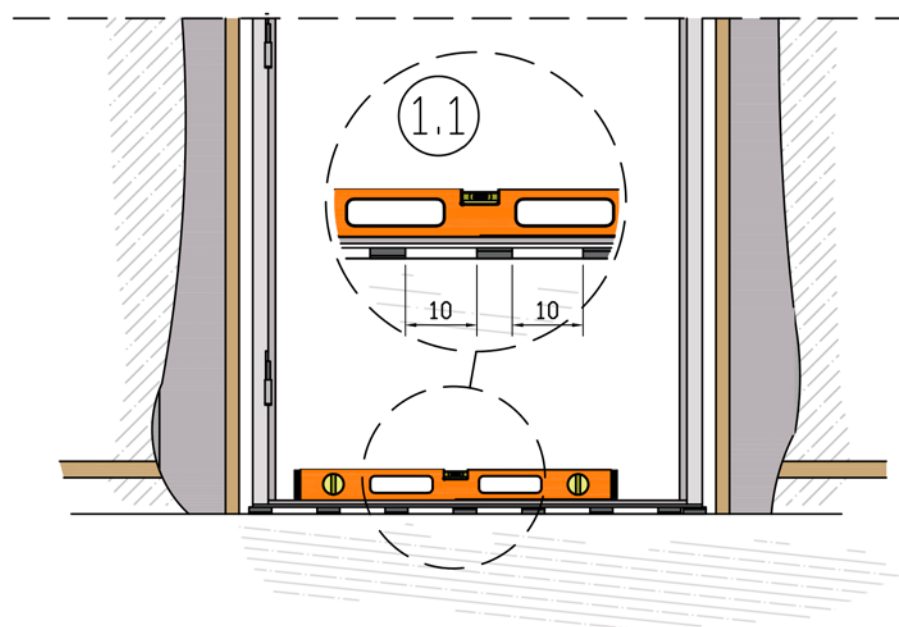
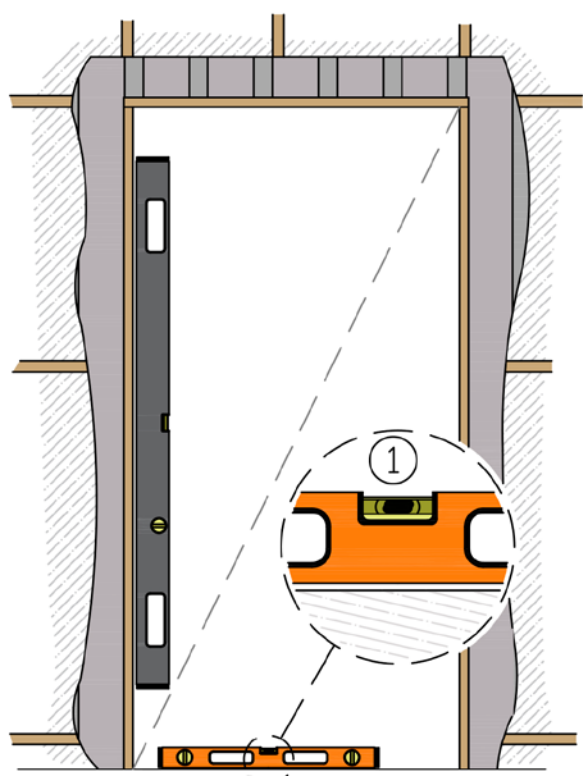

2. Ta ut dørbildet av karmen og sett inn karmen i døråpningen. Legg på plass en remse mineralull under terskel.

2.1 Fest karmen med kiler parvis mot hverandre rett over det øverste og det nederste festehullet i karmen på hengslesiden og låssiden.

2.2 Skru inn den øverste og nederste skruen på hengslesiden.

2.3 Sett på kiler bak de to andre hullene på hengslesiden.

2.4 Legg det lange vateret in i karmfalsen for å kontrollere at karmen står helt rett og ikke har noen bøy.

2.5 Nå kan de to siste skruene på hengslesiden festes.

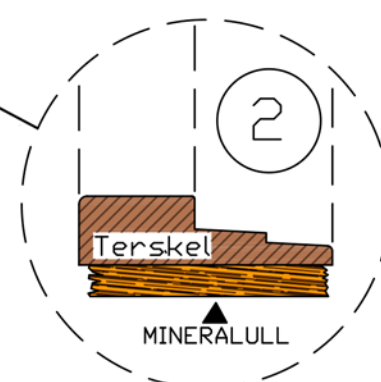

3. Heng inn dørbladet i karmen og skru fast nedre skruen på låssiden. Påse at låssiden står i lodd.

3.1 Sett det lange vateret inn i karmfalsen (en rettholt kan også benyttes). Lukk dørbladet inntil. Dørbladet skal nå berøre vateret hele veien.

3.2 Skru fast øvre skrue på låssiden

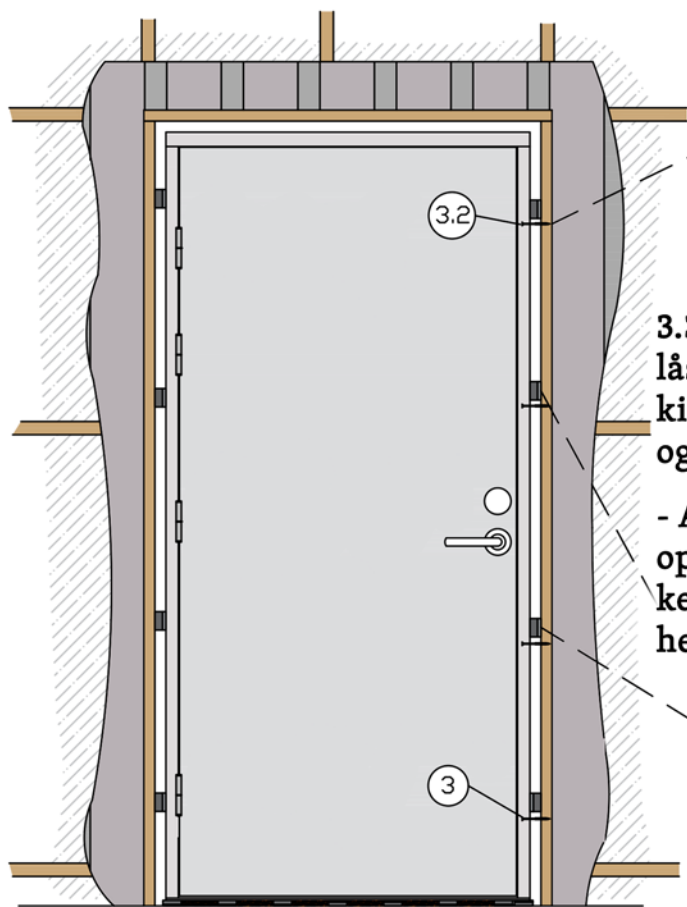

3.3 Sett på plass kiler over de to siste hullene på låssiden. (Om nødvendig kan det plasseres ekstra kiler ved hjørnene på karmens låsside for å stive av og rette ut karmen).

- Avstanden mellom karmsidene skal være lik oppe, nede og på midten. Lukk igjen døren. Sprekken mellom dørblad og karm skal være lik langs hele karmsiden. Juster med kilene og skru fast.

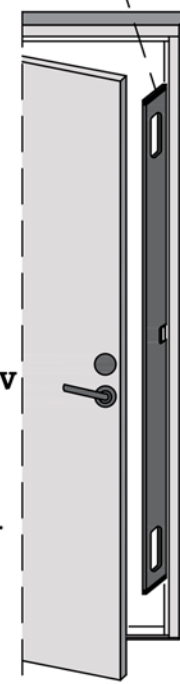

4. For å unngå vridning av karmen skal karmen festes til døråpningen med en ekstra skrue i nærheten av det øverste hengselet.

Et eksempel er å bytte ut den øverste skruen i det øverste hengselet med en lengre skrue (5x90-100mm). Denne skruen må trenge gjennom karmen og ha feste i spikerslag/ stender eller lignende i døråpningen.

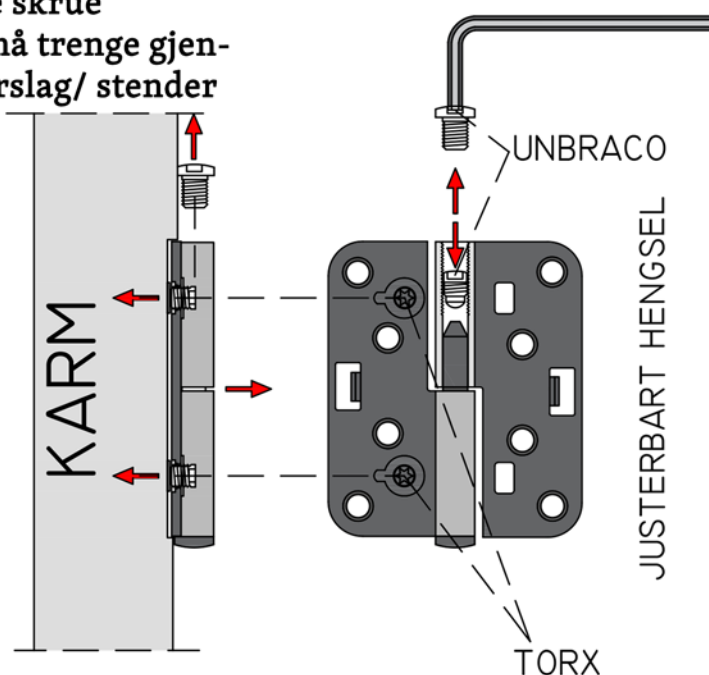
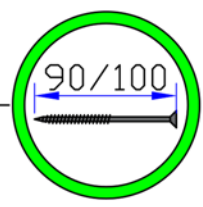
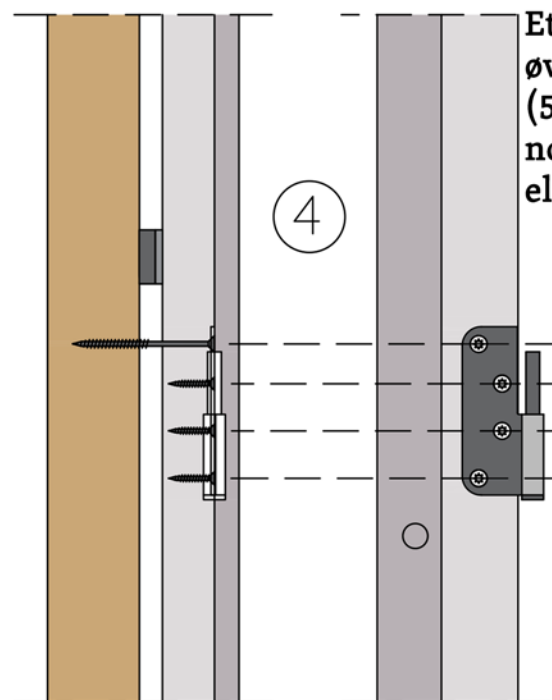

5. Døren er nå montert og klar for kontroll. Påse at åpningen mellom karm og dørblad er jevn hele veien fra topp til bunn. Avstand mellom dørblad og karm skal være ca 2mm (3mm ved låssiden). Varierer den mer enn 1mm bør den justeres. Løsne skruene og juster med kilene. Der det er justerbare hengsler kan disse brukes til sluttjustering (gjelder ikke dører med overfals). Til slutt kontrollerer du om døren åpner og lukker på normal måte. Påse at låsen fungerer. Om nødvendig kan dørbladet strammes inn mot karmen ved å justere sluttstykket i karmen. Er du fornøyd kan du kappe kilene (vær forsiktig så de ikke løsner). Deretter er døren klar for «dytting» og fuging. Det henvises forøvrig til «Byggforsk 523.721» for riktig utførelse av dørmontering.